

ESCALA/SCALE 1:100

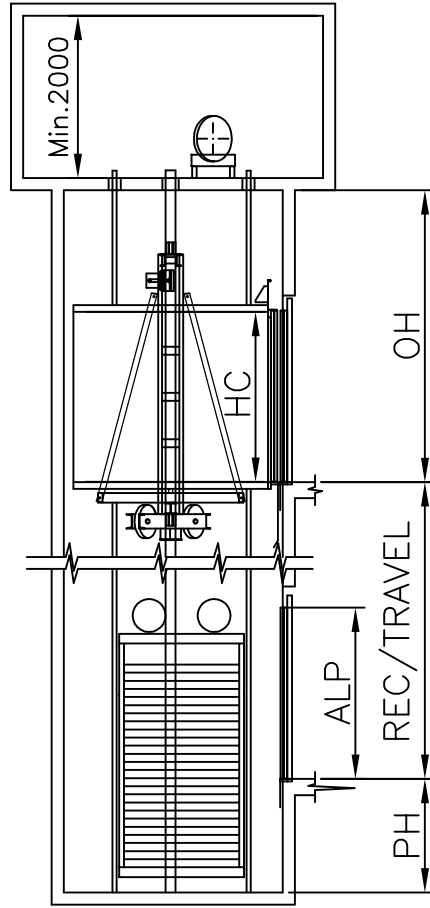

ESCALA/SCALE 1:40

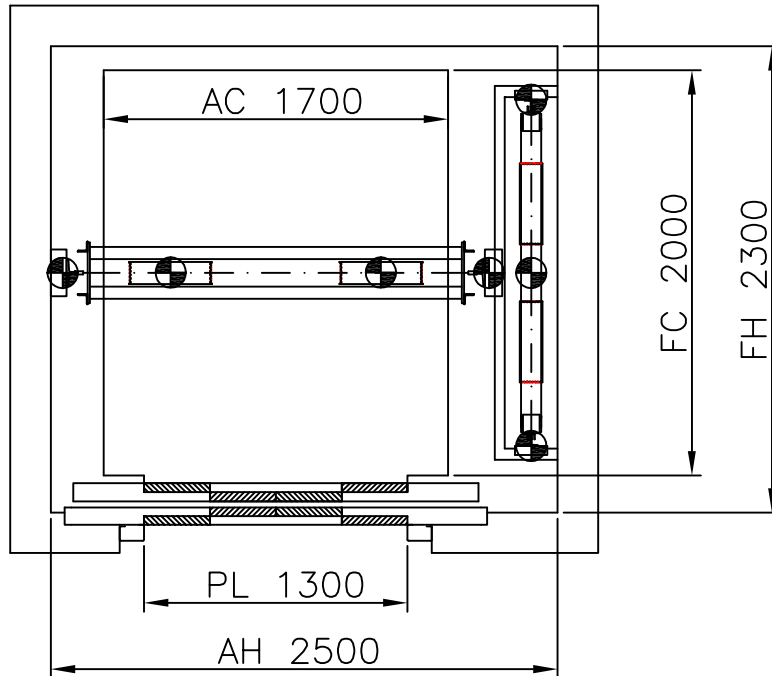

PARADAS (n°) 6
 CAPACIDAD (n° PERSONAS) 21
 CARGA UTIL (Kg.) 1575

PRESUPUESTO: /12

CLIENTE:
 SITUACION OBRA:

TENSION (V.)
 TRIFASICO.380V
 FRECUENCIA (Hz.)50



ASCENSORES REKALDE

MODELO ASCENSOR VELOCIDAD (m/s)

REKALDE 0.